

СВАРНЫЕ ГИДРАВЛИЧЕСКИЕ ЦИЛИНДРЫ | ЛИСТ ЗАКАЗА

Номер заявки: _____ Дата: _____ / _____ / _____

Компания: _____ Контактное лицо: _____

Адрес: _____

Телефон: _____ Факс: _____ Email: _____

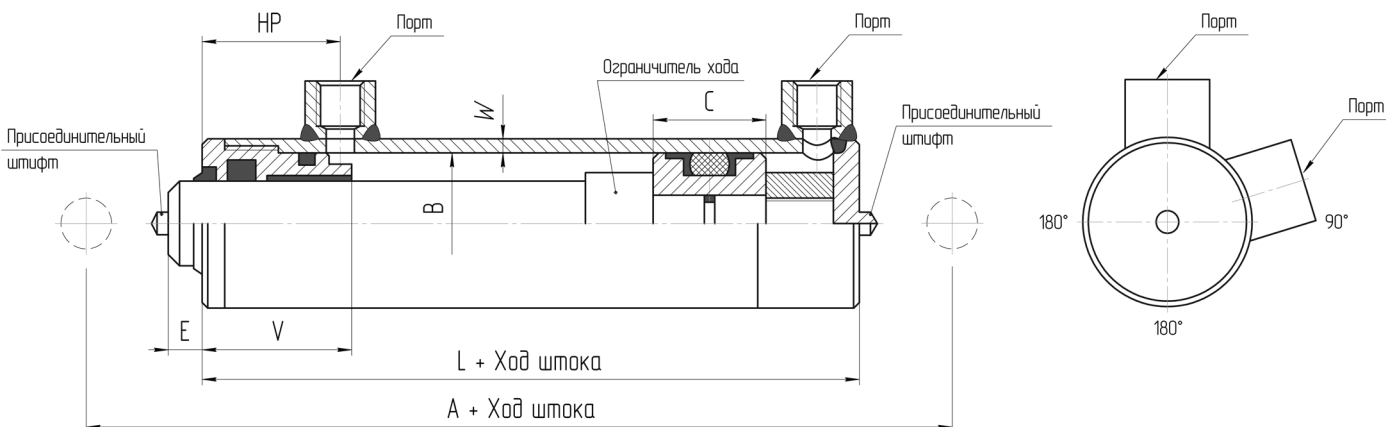

Информация о заказе:

Количество: _____ (в месяц) _____ (год) _____ (кол-во образцов)

Заказчик: производитель торговая компания Целевая цена _____

Срок поставки _____ Примечание _____

Гидравлический цилиндр: Одинарного действия Двойного действия

Рабочее давление _____ МПа (атм/10) Исполнение крепления на штоке _____

Максимальное давление _____ МПа (атм/10) Исполнение крепления на гильзе _____

Диаметр поршня _____ мм Межцентровое расстояние (A) _____

Диаметр штока _____ мм Давящее усилие на штоке _____ кг (100*kH)

Толщина стенки трубы(W) _____ мм Тянущее усилие на штоке _____ кг (100*kH)

Ширина поршня(C) _____ мм Толщина хромового покрытия _____ мкм

Длинна трубы цилиндра (L) _____ мм

Наружный диаметр трубы _____ мм

Присоединение к Порту на штоке _____

Присоединение к Порту на трубе _____

Угол поворота Порта на штоке _____ °

Угол поворота Порта на гильзе _____ °

Рекомендуемые уплотнения поршня

Рекомендуемые уплотнения штока

СВАРНЫЕ ГИДРАВЛИЧЕСКИЕ ЦИЛИНДРЫ | ЛИСТ ЗАКАЗА

Эскиз заказчика:

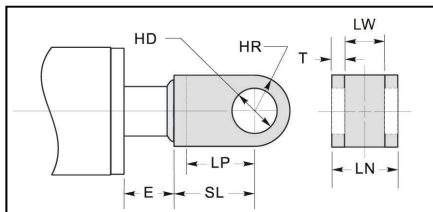

HD: _____ T: _____ HR: _____
 HR: _____ W: _____ LP: _____
 LN: _____ E: _____ SL: _____

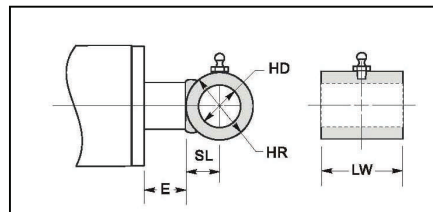

HD: _____ HR: _____ SL: _____
 LW: _____ E: _____

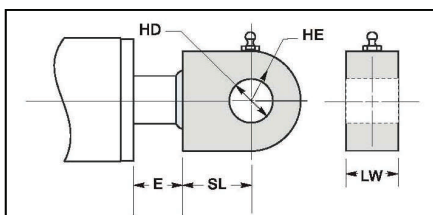

HD: _____ HE: _____ SL: _____
 LW: _____ E: _____

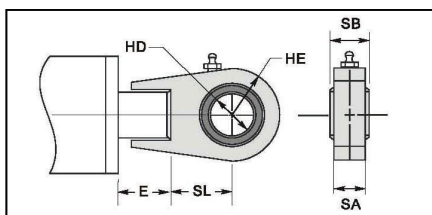

HD: _____ HE: _____ SL: _____
 SA: _____ E: _____ SB: _____

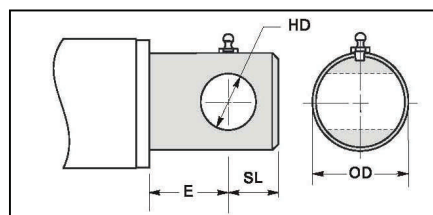

HD: _____ E: _____ SL: _____
 OD: _____

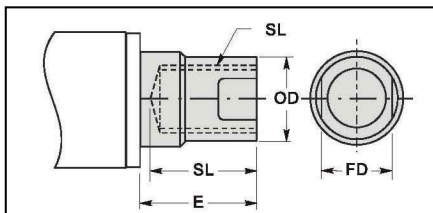

SP: _____ E: _____ FD: _____
 SL: _____ OD: _____ LP: _____

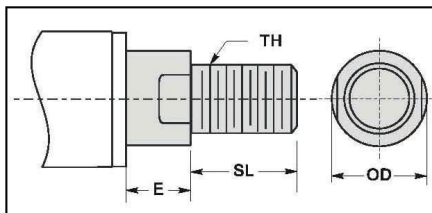

TH: _____ E: _____ OD: _____
 SL: _____ W: _____

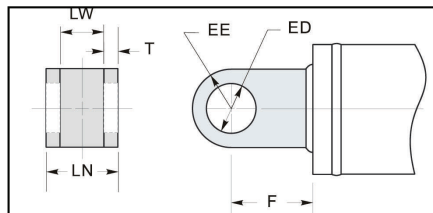

LW: _____ T: _____ EE: _____
 LN: _____ F: _____ ED: _____

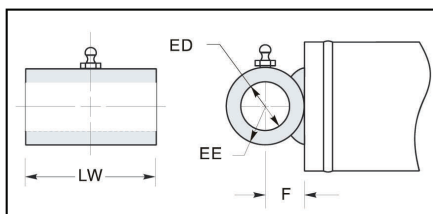

ED: _____ F: _____ LW: _____
 EE: _____ W: _____

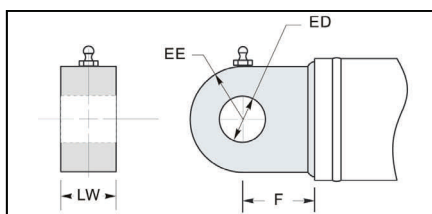

ED: _____ F: _____ LW: _____
 EE: _____

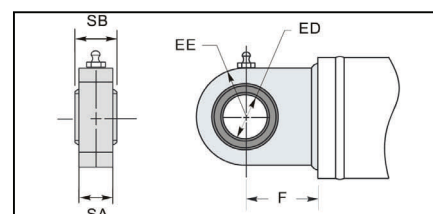

ED: _____ F: _____ SA: _____
 EE: _____ SB: _____